



# 電気工事用木製品

## ●木製ケーブルクリート

屋内で電線を固定するものです。木製は薬品等にも強いです。

・通常 防腐塗装して出荷しています。

電線を留める物



## ●再生樹脂性ケーブルクリート

・木製と同じ用途ですが 防腐塗装がいきりません。

サイズの制限があります。高さ、巾、厚み、穴寸をお知らせ下さい。



## ●器具取付用木台

・天井に勾配がある場合に  
・照明器具(シャンデリア等)  
・天井扇  
・火災警報センサー  
等々の取り付け台座に使われています。

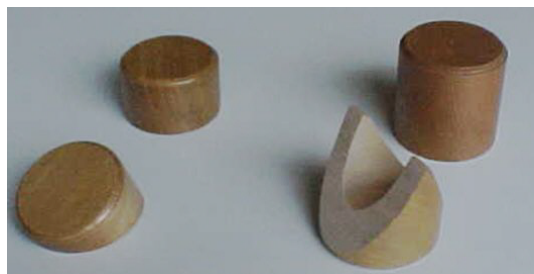

木台は、長方形や丸板型も有ります。

## ●メッシュ板(方眼板)合板

・1cm方眼と  
・3cm方眼 の2種類を常備しています。  
・最大 1.210x2.420 までできます。  
・F☆☆☆☆合板にF☆☆☆☆の透明塗装  
指定箇所穴あけ加工も承ります。

方眼メートル板の製作サイズ巾、長さ、厚みを指定下さい。

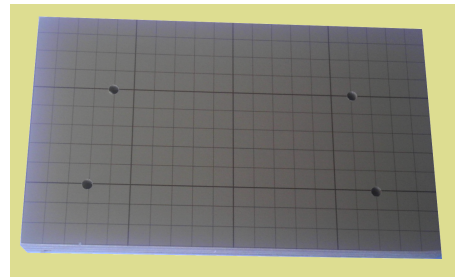

## ●木製メートル板 (通称 木板)

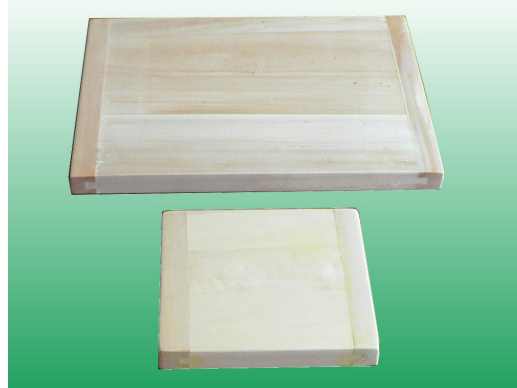

・最大 2mx2m までできますが輸送がたいへんになる(赤帽、チャーター便になる)ので たいがい1mx2m前後のサイズに分割して運送便で工場出荷しています。

・工場等の受電工事では 1mx2mの受電板がたいへん見栄えがいいです。

・通常 F☆☆☆☆の透明塗装して出荷ですが防腐塗装品や 最近は難燃塗装品の注文も多いです。

・F☆☆☆☆合板にF☆☆☆☆の透明塗装こちらは最大1.21mx2.42mまで作れます。釘は、使用していません。

## ●リプラ配電板 (再生プラスチック製) 雨に強い

・色は 左画像の色 一色だけです。

・厚みは20mmだけしかありません。  
・最大600mm X 2400mmです。  
\*色、質感サンプル すぐ出ます。



・受注生産品です。サイズ指定下さい。

東電CT用	500x 400x 20
東電CT用	500x 500x 20
計器箱用	600x 300x 20

## ●換気扇木枠

品番または名称	W	H	D
15cm用	180	180	145
20cm用	250	250	145
25cm用	300	300	145
30cm用	350	350	145
40cm用	445	445	145

## ●メーターボックス CF-M



メーターボックス CF-M  
サイズ 220x350x115  
材質 一般ABS  
入り数 10個入り

・東京電力内線規定準拠  
・適合計器:  
1φ 2w(30A)~3φ 3w(120A)  
・単2・単3兼用  
時間帯別計器 大・小  
・ビス・金物等:  
オールステンレス(SUS)製

## ●巨大 特寸木製メートル板



・反り止めつき木板  
・F☆☆☆☆合板の 2種類です。  
・板厚は反り止めつき木板が20mmか25mm (合板は21mmか24mm)  
・穴あけ加工も承っています。  
・穴の大きさ、穴の位置は図面やスケッチでの指定が必要です。

\*1枚から製作承ります。(サイズはmm単位でご指定ください。)  
・通常 F☆☆☆☆の透明塗装して出荷ですが難燃塗装の注文も増えています。  
\*どんなサイズでも穴あけ加工しています。

## ●ワットメーター用穴あき木製メートル板



・反り止めつき木板に穴あけする  
・F☆☆☆☆合板に穴あけするの 2種類です。(受注生産)  
・板厚は15mmか20mm  
合板は(21mm)より価格が安いです。

・穴の大きさ、穴の位置は図面やスケッチでの指定が必要です。

・通常 F☆☆☆☆の透明塗装して出荷ですが難燃塗装品の注文もできます。

◆特大サイズは、運賃が別料金になる場合が御座います。注文時のご確認下さい。

## ●木製プレート



自然の風合い。受注生産  
高級家具用材のナラ材を使用。  
取付用ビス付属  
ポリウレタン塗装(ブラウン色)

## ●珍しい木製特注品

・右は 東京国際埠頭の木製クリートです。船舶のとも綱(マニラロープ等)をこれに巻きつけて船舶に係留するのにつかわれます。



●木製品の接着材及び塗料は、ホルムアルデヒド対策クリアーしたの物を使用しています。

●木製メートル板 (木板)

品番	W x L x T	入数	価格
302	240 300 20	10枚	
352	270 350 20	10枚	
303020	300 300 20	10枚	
452	300 450 20	10枚	
502	300 500 20	10枚	
602	300 600 20	10枚	
752	300 750 20	10枚	
902	300 900 20	5枚	
1002	300 1000 20	5枚	
1202	300 1200 20	5枚	
40602	400 600 20	5枚	
40902	400 900 20	5枚	
505020	500 500 20	10枚	
404020	400 400 20	10枚	
1830	180 300 20	20枚	
2042	200 420 20	20枚	
2048	200 480 20	20枚	
3015	240 300 15	10枚	
3515	270 350 15	10枚	
4515	300 450 15	10枚	
5015	300 500 15	10枚*	
6015	300 600 15	10枚	
7515	300 750 15	10枚*	
9015	300 900 15	10枚	
10015	300 1000 15	5枚*	
12015	300 1200 15	5枚*	
406015	400 600 15	5枚	
409015	400 900 15	5枚	
3025	240 300 25	10枚*	
3525	270 350 25	10枚*	
4025	300 400 25	10枚*	
4525	300 450 25	10枚*	
6025	300 600 25	10枚*	
7525	300 750 25	10枚*	
9025	300 900 25	5枚*	

特注サイズは、一枚から製作します

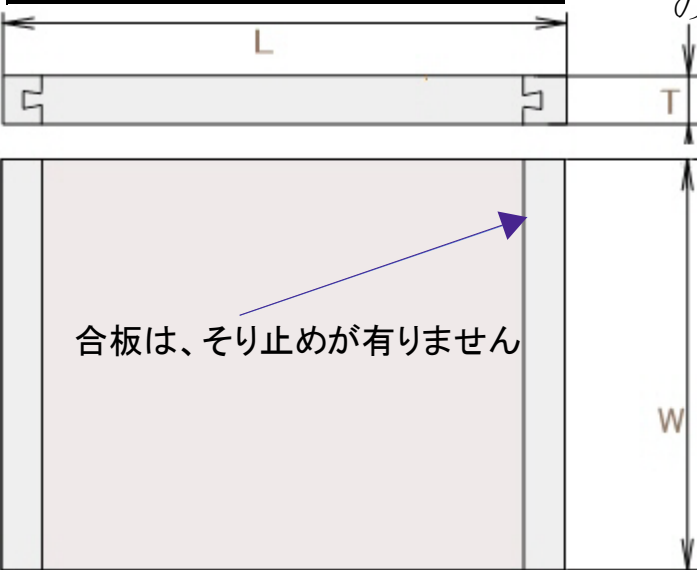

合板は、そり止めが有りません

●合板メートル板 通称 合板

★最近合板も人気有ります。★  
価格がお手ごろ



最大 1200mmX2400mm ニス仕上げ  
厚みは 16mm 21mm 24mmが良く出ます

合板は薄い板を張り合わせた物です。丈夫で綺麗です。合板はそり止めが有りません。最近、薄型テレビ架けにも使われています。24mm

●メッシュ板(方眼板)合板

メッシュ板は、合板のメートル板に接着剤で方眼を張付けて作ります。

BOX内の施工に良く使われます。MAX 1210x2420 まで。

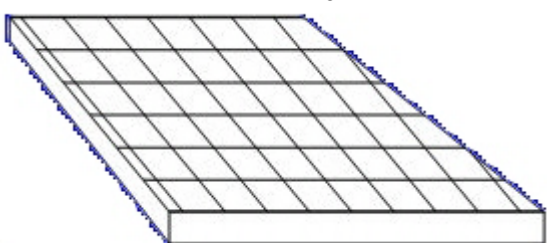

●器取付用木台



品番または名称	W x L	一般¥
10W C1	70 390	
15W C1	70 485	
20W C1	70 640	
30W C1	70 690	
40W C1	80 1280	
10Wウォール	105 400	
10W防水ウォール	105 430	
15Wウォール	105 520	
20Wウォール	130 650	
20Wウォール(小幅)	105 650	
20W防水ウォール	130 690	
20W V1	170 660	
20W V2	240 660	
40Wウォール	150 1300	
40W V2(小幅)	240 1300	
40W V2	260 1300	

器具の台にする木板です。見た目も良く収まります。

厚みは 20mm 15mmが有ります

●特注丸木台

直径	厚20mm 一般¥
70	
85	
100	
115	
120	
130	
145	
160	
175	
190	
105	
220	
235	
250	
265	
280	
300	
310	
320	
330	
340	



器具の下に取り付ける丸い板です。直径、厚み左記以外も、製作します。

厚み30mm 40mm は受注生産。

メートル板オプション

◆色塗装について  
一般にメートル板はニス仕上げですが色仕上げも出来ます。要、別途追加費用

◆穴加工

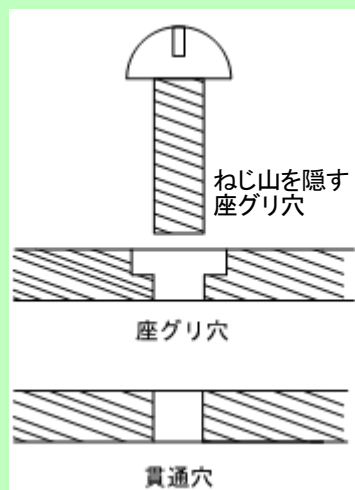

下有節物一木さるやはつはい。事色有と生き。をのりしき。ご違まで物。理いせ同で。解がんじす。



●換気扇木枠

品番または名称	W x H x D	入数	価格
15cm用	180 180 145	5set	
20cm用	250 250 145	5set	
25cm用	300 300 145	5set	
30cm用	350 350 145	5set	
40cm用	445 445 145	5set	
浴室 10U 用	155 205 145	5set	
浴室 15BA 用	205 205 145	5set	
浴室 22BX 用	200 250 145	5set	

板厚は20mm(標準サイズ)です。防腐・防虫・防水処理加工品です。材質は、ラワンまたはダフリカカラマツ。(環境に配慮し植林等された2次林材を使用)現場組立用の釘(8本)附属。

●メーターボックス CF-M

材質 一般ABS  
ネジ類 ステンレス

品番	明細	入数	¥
CF-M	組立済セット	10	
BF-M	ベースのみ	30	
カバー	カバーのみ	1	
ネジ	カバー取付用	1組	

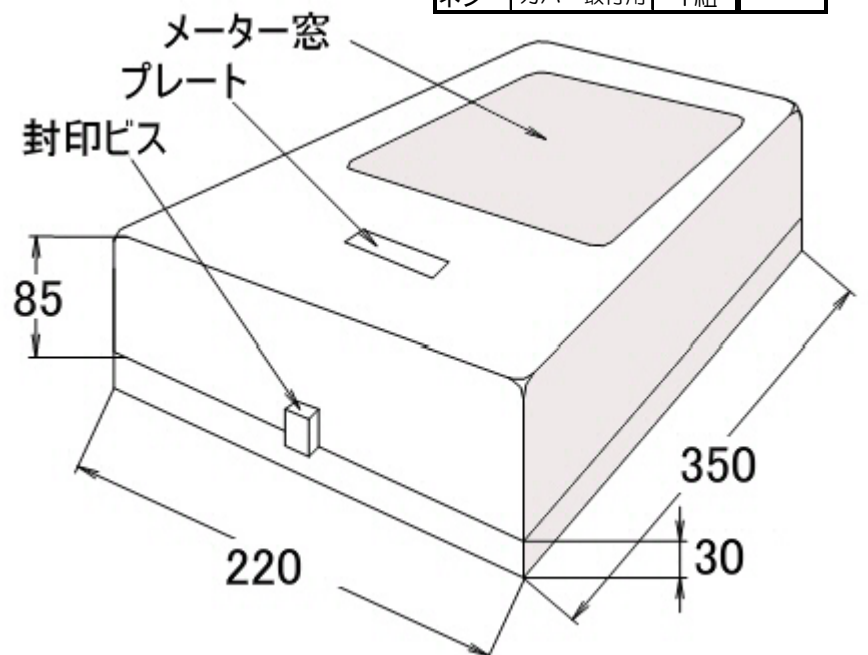

●木製ケーブルクリート

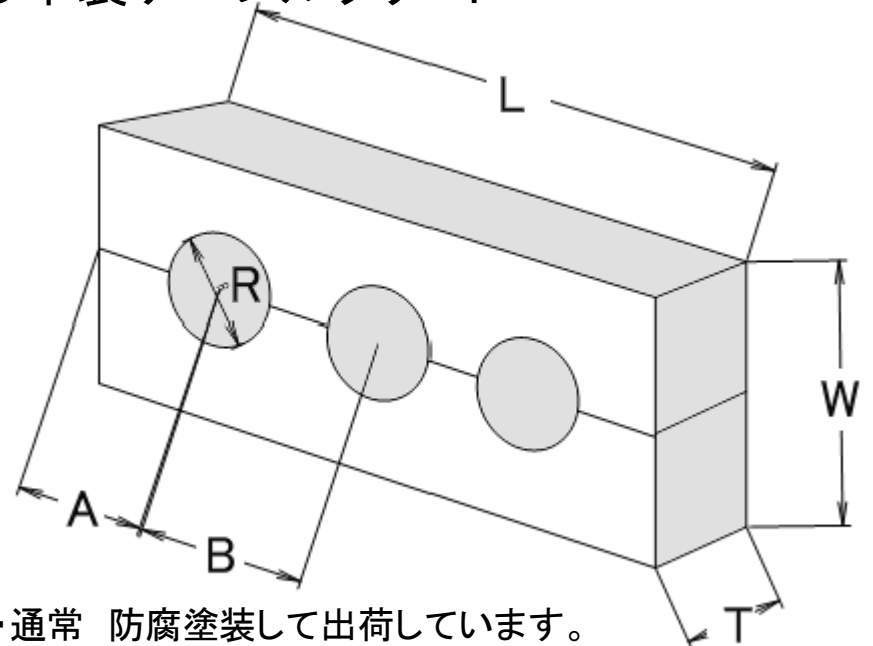

・通常 防腐塗装して出荷しています。  
長さ、巾、厚み、穴、穴位置を お知らせ下さい

●リプラ配電板 (再生プラスチック製)

◆仕様

- ①電力会社さんの内線規定に準拠。
- ②再生プラスチックを使用し、色は「グレー」
- ③計器は「どこ」にも取り付け可能です。(ビスはどこにでも打てます。)

スピード納期可

最大	L	W	D	一般¥
L 2400	240	300	20	
W 600	270	350	20	
	300	450	20	
	300	600	20	
	300	900	20	
	600	600	20	
CT用	400	500	20	

その他のサイズも出来ます

◆製品の概要

- ①屋外使用に適した計器板です。
- ②耐水性能、防腐性能、不朽性能の要求される用途に適します。
- ③再生樹脂(リプラ)を使用しているため環境に優しい資材です。
- ④従来品のプラスチックウッドに変わる製品です。
- ⑤角材もありケーブルクリート、ケーブル架台も承ります。 ※照明器具取付板も承ります。

●製品によっては運賃のかかるものも御座います。 注文時にご確認下さい。